



 **Speedglas**[™]
Welding Safety

 **Malina Safety**[®]

Svářečská kukla 3M[™] Speedglas[™] G5-03

Všestrannost pro zvýšení výkonu

3M Science. Applied to life.[™]

Dejte sbohem kompromisům

Jste profesionální svářeč, který provádí různé svařovací a brusné práce?

Potřebujete dostatečně univerzální svářečskou kuklu, abyste nemuseli dělat kompromisy, když jde o funkčnost, výkon NEBO bezpečnost.

Proto jsme navrhli svářečskou kuklu 3M™ Speedglas™ G5-03.

Všestrannost pro zvýšení výkonu!

Svářečská kukla je určena pro svářeče, kteří potřebují...

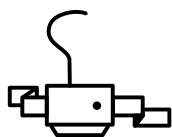

...filtrovaný vzduch¹⁾



...vynikající výhled



...ochranu proti záření při obloukovém svařování²⁾



...brousit



...pohodlnou a dobře vyváženou kuklu



...kompatibilitu s bezpečnostní přilbou³⁾

Kukla nabízí tři možnostirůzného automatického ztmavování a čtyři clony pasivního svářečského filtru⁴⁾:



Variabilní barva



Světlý stupeň 2,5 + Svařování stehováním



Přírodní barva



Pasivní

1. Pouze G5-03 Pro Air

2. Ochrana před zářením způsobeným svařovacím světlem (UV, IR a viditelné záření)

3. Pouze G5-03 Pro

4. Dostupnost se může lišit v závislosti na modelu a oblasti

Jeden skvělý design...

Řada svářečských kulek 3M™ Speedglas™ G5-03 určených pro profesionální svářeče nabízí modularitu a možnost výběru z celé řady příslušenství.

**Ergonomický
náhlavní kříž**

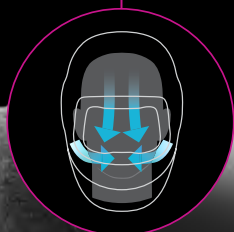

**Navrženo pro
nastavitelnou distribuci
vzduchu**

(Pro Air)

Zjistěte více na straně 10

**Vnější nastavení
distribuce vzduchu**

(Pro Air)

Zjistěte více na straně 10

**K dispozici je výběr
rozšířeného krytí**

Zjistěte více na straně 15

**Možnost
pracovního světla**

Zjistěte více na straně 13



...dvě univerzální kukly.

Funkce TAP (POKLEPÁNÍ)
pro broušení a řezání Zjistěte více
na straně 9



Velká oblast krytí



**Postranní
průzory**

**Adaptér na
bezpečnostní
přilbu**

(Pro)
Zjistěte více na straně 11

**Možnost vnitřní ochranné fólie
s úpravou proti zamlžování**

**Volba více
svářecích filtrů**

Zjistěte více na straně 6-7



**Společné díly
s modelem G5-01**

Příslušenství, svařovací
filtry, ochranné fólie





Vynikající jasnost před svařováním, během něj i po něm

Díky technologii přírodních barev 3M™ Speedglas™ vypadají barvy jasněji a realističtěji jak ve světlém, tak ve tmavém stavu. Realističtější výhled umožňuje:

Přesnost

Při použití svářecího filtru rozpoznáte barvy i kontrast a uvidíte více detailů.

Produktivitu

Lepší zaměření na nastavení svařování, techniku svařování a kontrolu právě dokončených svarů.

Kvalitu

Může pomoci zvýšit kvalitu a přesnost svarů.

Tmavý stupeň 8
při nastavení A

Tmavý stupeň 8
při nastavení B

Tmavý stupeň 8
při nastavení C



Přizpůsobení barvy filtru

Pro ještě lepší přehled a kontrolu nad svařovací lázní, svárem a obloukem si vyberte náš filtr s technologií variabilní barvy 3M™ Speedglas™. Mění barvy viditelné přes svářecí filtr v tmavém stupni.

Pokud se nesvařuje, zobrazuje filtr barvy tak, jak se přirozeně jeví (technologie přírodních barev).

V závislosti na metodě svařování a materiálu obrobku můžete přepínat mezi třemi různými barvami filtru.

Zvolte svářecí filtr, který se nejlépe hodí pro vaši práci a bude vám nejvíce vyhovovat

Společnost 3M nabízí řadu modernizovaných* filtrů s automatickým ztmavováním a alternativy s pasivním sklem. Pro dosažení maximálního přínosu jsou filtry 3M™ Speedglas™ G5-01 vhodné i pro kuklu G5-03 a naopak.



G5-01/03VC (variabilní barva)

Technologie variabilních barev se třemi volitelnými barvami v tmavém stupni

Funkce TAP (POKLEPÁNÍ)

Nastavení DIN 14 pro svařování s vyšším proudem

4 senzory pro detekci oblouku

Připojení přes Bluetooth



G5-01/03TW (svařování stehováním)

Světlý stupeň 2,5

Funkce TAP (POKLEPÁNÍ)

4 senzory pro detekci oblouku

Připojení přes Bluetooth



G5-01/03NC

Ruční aretace ve světlém stavu pro broušení

Ruční aretace v DIN 5 pro řezání

3 senzory pro detekci oblouku



G5-01/03-Pasivní

DIN 11 (k dispozici také DIN 10, 12, 13)

* Datum uvedení na trh se může lišit v závislosti na modelu a oblasti

Zlepšete své broušení

Světlý stupeň 2,5* v kombinaci s volitelným pracovním světlem vám umožní brousit za zvýšené viditelnosti. Funkce TAP (POKLEPÁNÍ) umožňuje rychlé a snadné přepínání mezi svařováním a režimy GRIND (BROUŠENÍ) nebo CUT (ŘEZÁNÍ).

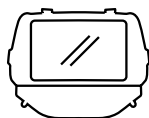

Světlý stupeň 2,5



Funkce TAP
(POKLEPÁNÍ)



Pracovní světlo



* je pouze na TW ADF

Klepnutím na boční stranu svářečské kukly, v rukavicích nebo bez nich, snadno přepínáte mezi režimy broušení (nebo řezání) a svařování.

Snadné přepínání – stačí pouhé klepnutí

Rychlé přepínání mezi režimy (BROUŠENÍ/ŘEZÁNÍ (GRIND/CUT) a SVAŘOVÁNÍ (WELD)) pouhým klepnutím rukou na boční stranu kukly – a to i v rukavicích.

Funkce TAP (POKLEPÁNÍ) je robustní a intuitivní a v případě potřeby ji lze deaktivovat pouhým stisknutím tlačítek ADF.

Funkce TAP (POKLEPÁNÍ), integrovaná ve svařovacích filtrech G5-01/03TW a G5-01/03VC, může pomoci zlepšit produktivitu díky beztlačítkovému ovládání.

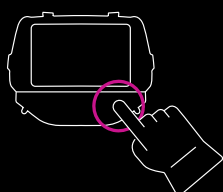

1 Použijte k nastavení rozhraní na filtru, pokud chcete použít funkci TAP s režimem broušení nebo řezání.



2 KLEPNUTÍM na boční stranu svářečské kukly přepínáte mezi režimy GRIND (BROUŠENÍ) a WELD (SVAŘOVÁNÍ) nebo CUT (ŘEZÁNÍ) a WELD (SVAŘOVÁNÍ).

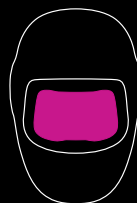

3 Filtr se přepne na požadované nastavení.



4 Opětovným klepnutím se filtr přepne zpět do režimu svařování.

Svářečská kukla 3M™ Speedglas™ G5-03 Pro Air

Nastavitelná distribuce vzduchu a regulace průtoku vzduchu

Nasměrujte proud vzduchu na obličej, na hlavu nebo na obojí. Optimalizovaná distribuce vzduchu a regulace jeho proudění pomáhá předcházet vysychání očí. To vše vede k většímu pohodlí v kukle.

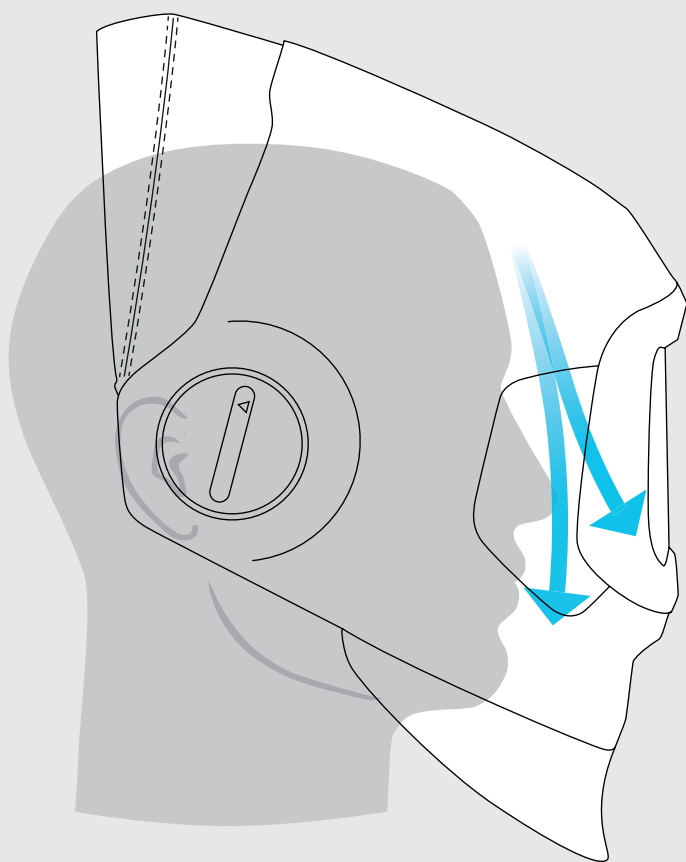

Ovládání na pravé straně

Proudění vzduchu nasměrujte buď na obličej nebo na zorník, případně kombinujte obojí.

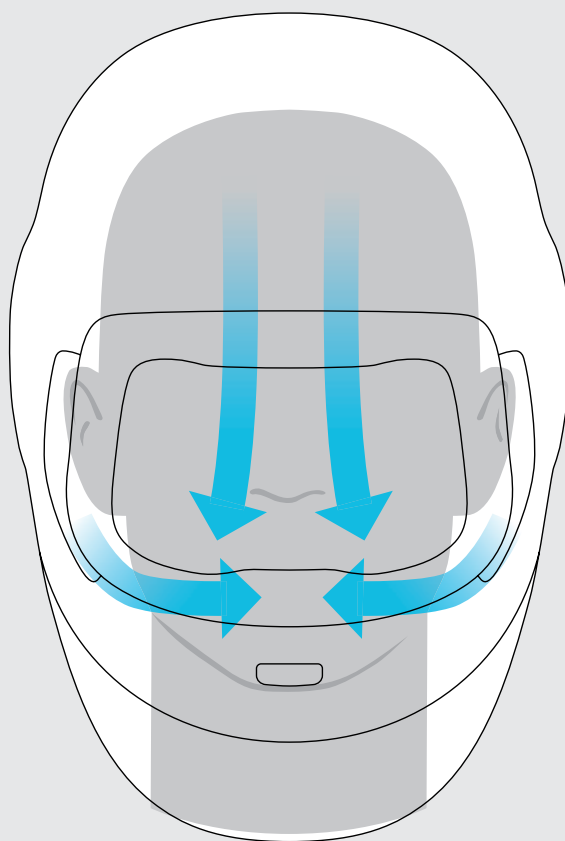

Ovládání na levé straně

Nastavte množství vzduchu vycházejícího z horního vývodu a ze dvou bočních vývodů nebo zvolte kombinaci obou.



Další informace o sadách s nuceným přívodem vzduchu naleznete na straně 19





Svářečská kukla 3M™ Speedglas™ G5-03 Pro

Máme pro vás řešení

Někdy sváříte na místě, které vyžaduje nošení bezpečnostní přilby. Pomocí rychloupínacího systému lze kuklu G5-03 Pro použít s adaptérem k bezpečnému a snadnému připevnění svářečské kukly k různým bezpečnostním přilbám 3M.



Nastavitelné adaptéry umožňují připevnit svářečskou kuklu k vybraným bezpečnostním přilbám 3M.

Další informace
o možnostech
bezpečnostních přileb
naleznete na straně 20



Odolný zádový postroj 3M™ Speedglas™

Pomáhá zlepšovat výkonnost a ulehčovat život svářečů

Někteří svářeči dávají přednost nošení odolného zádového postroje, který drží dýchací přístroj PAPR (filtračně-ventilační jednotku) naplocho na zádech. To na některých pracovištích může usnadnit pohyb.

Odolný zádový postroj je určen pro svařování a pro systém 3M™ Adflo™ PAPR a jeho cílem je poskytnout pohodlí, nízkou hmotnost, robustnost, stabilitu a pocit rovnováhy.

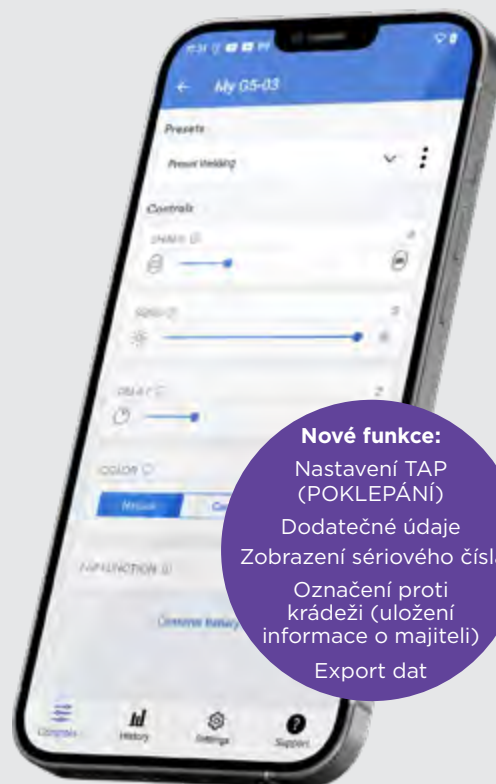

Nové funkce:

- Nastavení TAP (POKLEPÁNÍ)
- Dodatečné údaje
- Zobrazení sériového čísla
- Označení proti krádeži (uložení informace o majiteli)
- Export dat

Aplikace 3M™ Connected Equipment

Využijte svářečskou kuklu G5-03 na maximum díky připojení k aplikaci pro zařízení 3M.

- Nastavení zařízení
- Připomenutí ohledně údržby
- Okamžitý přístup k návodům k obsluze
- Programování paměťových režimů pro tmavé stavy, citlivost, zpoždění a další funkce
- Zaznamenávání aktivit ADF, jako jsou provozní hodiny v zapnutém stavu, v tmavém stavu nebo počet cyklů zapnutí/vypnutí



Připojení přes Bluetooth ke svářečské kukle umožňuje:

- výpis údajů o používání
- aktualizaci firmwaru
- kontrolu protokolů o údržbě kukly

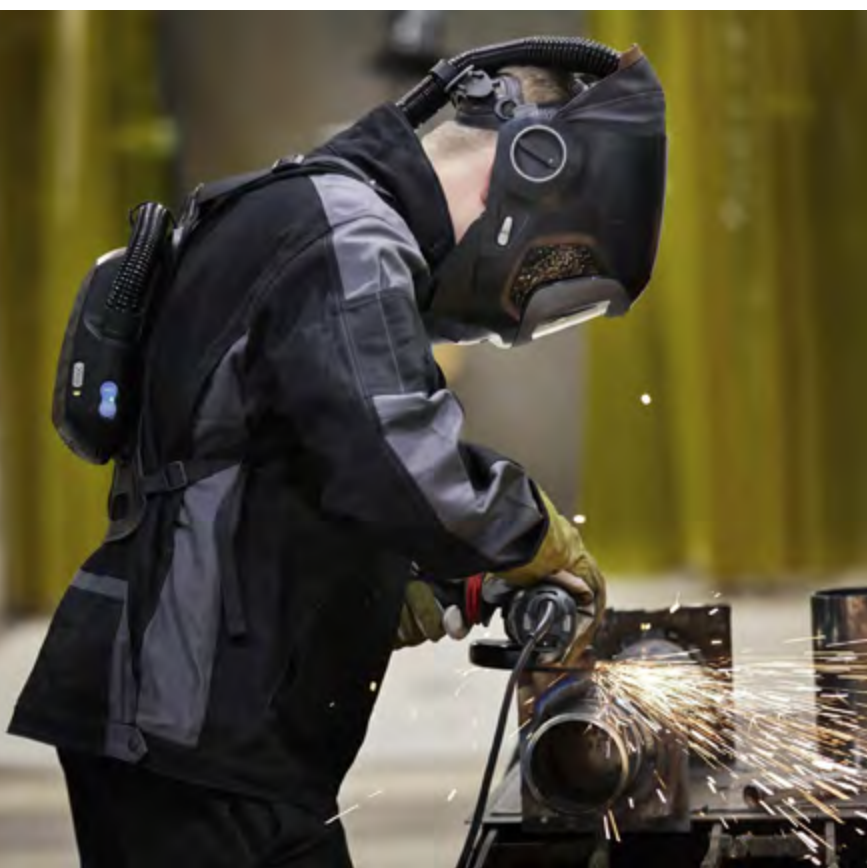

Navržena tak, aby poskytovala rovnoměrné světlo na pracovní vzdálenost při svařování.



Osvětlete si pracovní prostor

Volitelné pracovní světlo na kukle může svářečům pomoci zůstat produktivní ve špatně osvětlených prostorech. Poskytuje lepší přehled o pracovním prostoru před svařováním a po něm, což může přispět ke snížení únavy.

Pracovní světlo 3M™ Speedglas™ je navrženo tak, aby bylo nízko profilové a lehké a svářečům pomáhalo v prostředí se slabým osvětlením.

U svářečů, kteří potřebují přívod vzduchu, lze pracovní světlo připojit k systému 3M™ G5-03 Pro Air. Napájeno je z PAPR (filtračně-ventilační jednotky) 3M™ Adflo™, což snižuje potřebu další baterie a umožňuje prodloužit dobu provozu.

Pro svářeče, kteří používají G5-03 Pro, je k dispozici akumulátor, který se připojuje k zadní části svářečské kukly, takže uchycení je vyvážené.

Napájení pomocí akumulátoru Adflo

Samostatný dobíjecí akumulátor





Zaměření na bezpečnost při svařování

Svářečská kukla 3M™ Speedglas™ G5-03 Pro Air je certifikována ve třídě TH3* (CE) a APF1000 (NIOSH). Tato úroveň ochrany výrazně snižuje expozici vůči rizikům pro dýchací systém při svařování (pokud je kukla používána po celou dobu).

Svářečská kukla 3M Speedglas G5-03 Pro s adaptéry pro bezpečnostní přilbu je navržena a testována pro použití s vybranými bezpečnostními přilbami společnosti 3M řady X5000, G3000 a G3501.

Zažijte pocit bezpečí certifikovaného systému ochrany!

*Viz návod k použití, TH3 s filtry proti částicím, TH2 při použití pouze se schválenými filtry plynů a par.

Rozšiřte svou ochranu

Potřebujete dodatečnou ochranu před teplem, zářením, rozstříkem a jiskrami? K dispozici je řada možností rozšířeného krytí, které vám zajistí pohodlnější a bezpečnější prostředí.

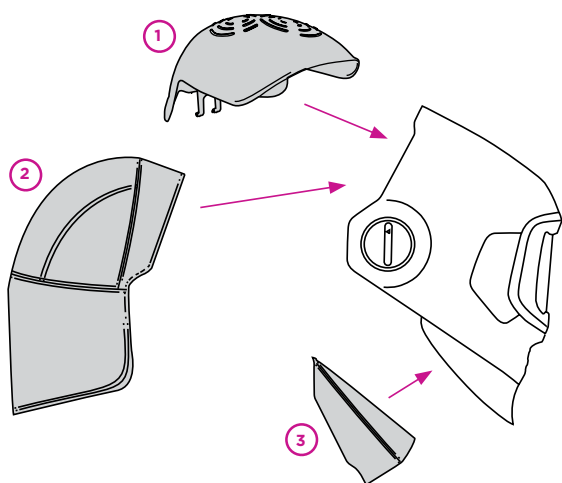

1 Ochranný kryt hlavy proti oděrkám*

Pomáhá chránit hlavu svářeče před poškrábáním hlavy.

2 Kryt hlavy

Rozšiřte ochranu hlavy přidáním látkové ochrany hlavy

3 Ochrana krku

Vyměnitelná spodní část svářečské kukly (vločka) umožňuje svářečům přizpůsobit ochranu krku podle situace při svařování, a to v závislosti na velikosti hlavy, pracovní poloze a pracovním použití.

Ochrana proti jiskrám

Nehořlavé tkaniny chrání svářeče před jiskrami a rozstříkem.



> Další informace o naší nabídce rozšířené ochrany hlavy a krku najdete na straně 19

Chcete-li maximalizovat ochranu před jiskrami, přidejte prodlouženou látkovou ochranu krku a rozšířenou látkovou ochranu hlavy





Svářečská kukla 3M™ Speedglas™ G5-03 E

Navržena pro cenovou dostupnost



Pokud hledáte všestrannou a cenově výhodnou svářečskou kuklu s kvalitou značky 3M™ Speedglas™, zvažte svářečskou kuklu 3M™ Speedglas™ G5-03 E. Tento jedinečný model řady G5-03 nabízí režimy broušení a řezání a dobré krytí, to vše ve štíhlém provedení s nízkou hmotností.



Lepší krytí

O více než 11 % větší krytí než naše předchozí kukly ve stejné cenové kategorii.

Technická specifikace

Svářecí filtr 3M™ Speedglas™ s automatickým ztmavováním řady G5-01/03	 G5-01/03VC	 G5-01/03TW	 G5-01/03NC*
MMAW (elektroda)	✓	✓	✓
MIG/MAG	✓	✓	✓
TIG (> 20 A)	✓	✓	✓
TIG (1 A–20 A)	✓	✓	✓
Plazma (svařování a řezání)	✓	✓	✓
Riziko skrytého oblouku	✓	✓	✓
Svařování stehováním		✓	
Broušení	✓	✓	✓
Zorné pole (svářecí filtr)	109 × 73 mm	109 × 73 mm	107 × 55 mm
Technologie přirozené barvy 3M™ Speedglas™	✓	✓	✓
Variabilní barevné režimy (A-B-C)	✓		
Funkce TAP (POKLEPÁNÍ)	✓	✓	
Podpora Bluetooth	✓	✓	
Životnost akumulátoru	1500–2000 hodin	1500–2000 hodin	2500 hodin
Klasifikace (ISO)	V2	V2	V2
Tmavý stupeň	DIN 8–14	DIN 8–13	DIN 8–12
Režim CUT (ŘEZÁNÍ)	Ano DIN 5	Ano DIN 5	Ano DIN 5
Režim svařování stehováním		✓	
Světlý stupeň	DIN 3	DIN 2,5	DIN 3
Ochrana proti UV/IR záření	DIN 14 (trvalá)	DIN 13 (trvalá)	DIN 12 (trvalá)
Automatické zapnutí	✓	✓	
Doba přepínání světlý – tmavý stupeň	0,1 ms (+23 °C)	0,1 ms (+23 °C)	0,1 ms (+23 °C)
Paměťový režim	Ano, prostřednictvím aplikace pro mobilní zařízení	Ano, prostřednictvím aplikace pro mobilní zařízení	
Zpoždění (doba přepnutí, tmavý – světlý stupeň)	50–1300 ms	50–1300 ms	40–470 ms
Počet senzorů (detekce oblouku)	4	4	3



Pasivní filtr 3M™
Speedglas™
G5-01/03

Velikost	110 × 90 mm
DIN	10, 11, 12, 13

Společné díly pro modely G5-01 a G5-03



Pro snadnou flexibilitu na pracovišti je mnoho náhradních dílů modelu G5-01 kompatibilních s modelem G5-03. Díky tomu můžete držet méně zásob náhradních dílů a zároveň si zachovat flexibilitu, kterou potřebujete k přizpůsobení svého vybavení.

Všechny díly společné s modelem G5-01 jsou označeny tečkou (•) za číslem dílu.

Příklad: 16 90 30 • Prodloužená ochrana krku



Svářečská kukla 3M™ Speedglas™ G5-03 Pro

Kukla G5-03 Pro bez svářečského filtru
Díl č. 63 18 00

Kukla G5-03 Pro se svářečským filtrem
G5-01/03TW
Díl č. 63 18 20

Kukla G5-03 Pro se svářečským filtrem
G5-01/03VC
Díl č. 63 18 30



Svářečská kukla 3M™ Speedglas™ G5-03 Pro Air

Kukla G5-03 Pro Air bez svářečského filtru
Díl č. 63 28 00

Kukla G5-03 Pro Air bez svářečského filtru,
respirátor s nuceným přívodem vzduchu 3M™
Adflo™ Powered air a transportní taška
Díl č. 63 77 00

Kukla G5-03 Pro Air se svářečským filtrem
G5-01/03TW, respirátor s nuceným
přívodem vzduchu 3M™ Adflo™ Powered
air a transportní taška
Díl č. 63 77 20

Kukla G5-03 Pro Air se svářečským filtrem
G5-01/03VC, respirátor s nuceným
přívodem vzduchu 3M™ Adflo™ Powered
air a transportní taška
Díl č. 63 77 30

Příslušenství

Společné pro modely G5-03 Pro a G5-03 Pro Air



16 90 22 •



16 90 43 •



16 90 20 •



16 90 41 •



16 90 42 •



16 90 24 •



16 90 23 •



16 90 21 •



16 90 30 •



16 91 00 •

Díl č. Popis
16 90 20 • Látková ochrana hlavy
16 90 21 • Ochrana hlavy
fluorescenční žlutá
16 90 22 • Kožená ochrana hlavy
16 90 23 • Látková ochrana hlavy (velká)

Díl č. Popis
16 90 24 • Ochrana hlavy proti oděrkám G5-01/03
16 90 30 • Prodloužená ochrana krku
16 90 35 • Sada přidavných ochranných (prodloužená
na krku a látková ochrana hlavy velká)
16 90 41 • Látková ochrana krku (malá)

Díl č. Popis
16 90 42 • Látková ochrana krku (velká)
16 90 43 • Kožená ochrana krku
16 91 00 • Ochranná kápě černá/šedá

Příslušenství

Pouze G5-03 Pro



X5500NVE



19 71 70



G3001NVE



19 71 71



G3501



16 92 17 •



ACK081B

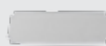

16 92 05 •



AL2AI/SP

16 92 16



16 92 15

Příslušenství

Pouze G5-03 Pro Air



16 92 17 •



16 92 11 •



16 92 10 •

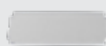

16 92 05 •

16 92 00 •



BPK-HD



83 50 20



83 71 10



83 71 20

83 72 42
83 75 42

83 40 18

Díl č.	Popis	Díl č.	Popis	Díl č.	Popis
16 92 00 •	Pracovní světlo, včetně montážních dílů a kabelů	16 92 23 •	Pouzdro na akumulátor Adflo pro pracovní světlo při použití regulátoru tlakového vzduchu (není zobrazen)	83 71 20	Pachová vložka
16 92 05 •	Ochranná fólie pro pracovní světlo, balení po 5 kusech	19 71 70 •	Adaptér na ochrannou přilbu G5-03 Pro pro X5500NVE	83 72 42	Plynový filtr Adflo A1B1E1
16 92 10 •	Dlouhý napájecí kabel pro pracovní světlo	19 71 71 •	Adaptér na ochrannou přilbu G5-03 Pro pro G3001NVE a H-701T-SF	83 75 42	Plynový filtr Adflo A2
16 92 11 •	Krátký napájecí kabel pro pracovní světlo	83 40 18 •	Žárovzdorný kryt dýchací trubice (doporučeno při použití pracovního světla).	ACK081B	Dobíjecí akumulátor
16 92 15 •	Sada pracovního světla (světlo, kabel, držák s kabelem a akumulátorem)	83 50 20 •	Šle na respirátor	AL2AI/SP	Nabíjecí kabel pro akumulátor ACK081B
16 92 16 •	Držák pracovního světla pro svářečskou kuklu pro akumulátor s přídatnými díly	83 71 10 •	Držák pachové vložky	BPK-HD	Zádový postroj na respirátor
16 92 17 •	Pracovní světlo			G3001NVE	3M™ Ochranná přilba G3001 (bez odvětrávání)
				G3501	3M™ řady G3501 pro vysoké teplo
				X5500NVE	3M™ Ochranná přilba X5500NVE (bez odvětrávání)

Náhradní díly a spotřební materiál

Společné pro modely G5-03 Pro a G5-03 Pro Air

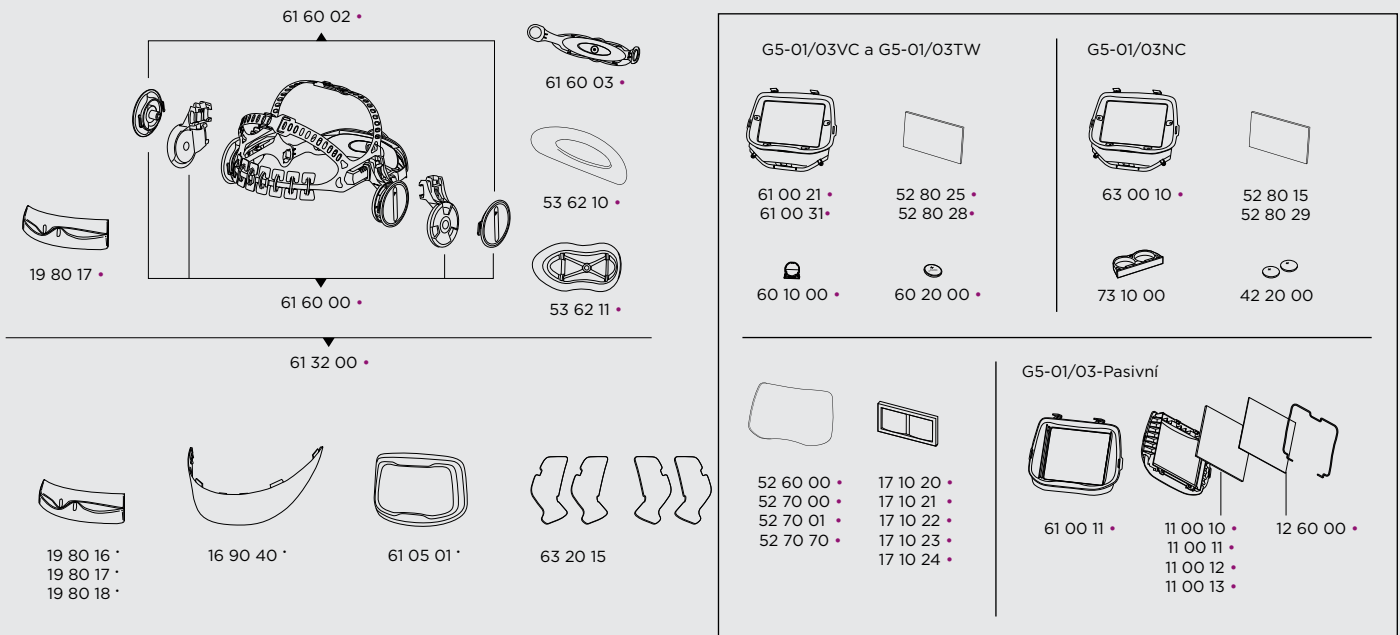

Náhradní díly a spotřební materiál

Pouze G5-03 Pro Air

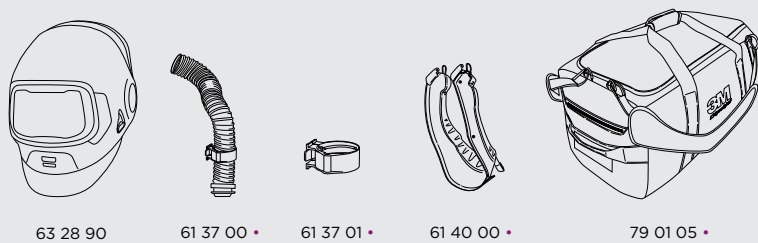

Náhradní díly a spotřební materiál

Pouze G5-03 Pro



Díl č.	Popis	Díl č.	Popis	Díl č.	Popis
11 00 10 •	Pasivní svářecí filtr DIN 10 (90×110)	52 70 00 •	Vnější ochranná fólie (poškrábání), balení po 10 kusech	61 05 01 •	Přední rámeček G5-01/03
11 00 11 •	Pasivní svářecí filtr DIN 11 (90×110)	52 70 01 •	Vnější ochranná fólie (poškrábání +), balení po 10 kusech	61 32 00 •	Náhlavní kříž s montážními díly
11 00 12 •	Pasivní svářecí filtr DIN 12 (90×110)	52 70 70 •	Vnější ochranná fólie (teplo), balení po 10 kusech	61 37 00 •	Dýchací trubice vzduchovodu (krátká) včetně držáku
11 00 13 •	Pasivní svářecí filtr DIN 13 (90×110)	52 80 25 •	Vnitřní krycí fólie, balení po 5 kusech	61 37 01 •	Držák dýchací trubice
12 60 00 •	Vnitřní ochranná fólie pro pasivní filtr	52 80 28 •	Vnitřní ochranná fólie s ošetřením proti zamlžení	61 40 00 •	Těsnění obličeje
16 90 40 •	Pevná ochrana krku	52 80 29 •	Vnitřní ochranná fólie s ošetřením proti zamlžení, balení po 5 kusech	61 60 00 •	Otočný a posuvný mechanismus, včetně otočných knoflíků
17 10 20 •	Zvětšovací sklo 1,0×	53 62 10 •	Polstrování pro náhlavní kříž G5-01/03	61 60 02 •	Otočné knoflíky
17 10 21 •	Zvětšovací sklo 1,5×	53 62 11 •	Velká opěrka hlavy	61 60 03 •	Zadní část náhlavního kříže
17 10 22 •	Zvětšovací sklo 2,0×	60 10 00 •	Držák akumulátoru	63 00 10 •	Svářecí filtr Speedglas G5-01/03NC
17 10 23 •	Zvětšovací sklo 2,5×	60 20 00 •	Akumulátor CR2450	63 18 95 •	Skelet kukly G5-03 Pro, bez náhlavního kříže
17 10 24 •	Zvětšovací sklo 3,0×	61 00 11 •	Pasivní svářecí filtr Speedglas sada G5-01/03 (DIN 11)	63 20 15 •	Krytky bočních průzorů
19 80 16 •	Potní čelová páska (froté tkanina), balení po 3 kusech	61 00 21 •	Svářecí filtr Speedglas G5-01/03TW	63 28 90 •	Skelet kukly G5-03 Pro Air, bez náhlavního kříže
19 80 17 •	Potní čelová páska (fleecová bavlna), balení po 3 kusech	61 00 31 •	Svářecí filtr Speedglas G5-01/03VC	73 10 00 •	Držák akumulátoru
19 80 18 •	Potní čelová páska (kůže)			79 01 05 •	Transportní taška
42 20 00 •	Akumulátor CR2032 Lithium 3V, balení 2 ks				
52 60 00 •	Vnější ochranná fólie (standardní), balení po 10 kusech				



Svářečská kukla 3M™ Speedglas™ G5-03 E

G5-03 E Kukla bez svářecího filtru
Díl č. 63 10 00

Kukla G5-03 E se svářecím filtrem
G5-01/03NC
Díl č. 63 10 10

Přibližujete se příliš blízko oblouku?

Začněte nejjednodušším řešením: častěji vyměňujte vnější ochranné fólie svářecího filtru!

Pokud nevidíte potřebné detaily, zkuste některé z našich zvětšovacích skel. Dodávají se v provedeních $\times 1,0$, $\times 1,5$, $\times 2,0$, $\times 2,5$ a $\times 3,0$. Podrobnosti naleznete v části Příslušenství a náhradní díly pro každou kuklu.



Svářečská kukla G5-03 E 3M™ Speedglas™ využívá řadu dílů a součástí z našich ostatních svářečských kukel.

Příslušenství G5-03 E



16 91 00 •



16 90 01



16 90 05



16 40 05



16 92 17 •



ACK081B

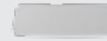

16 92 05 •



AL2AI/SP

16 92 16



16 92 15

Náhradní díly a spotřební materiál G5-03 E

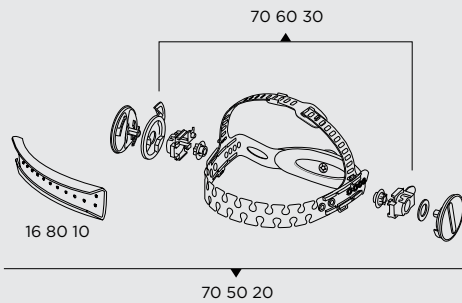

16 80 10



53 62 10 •

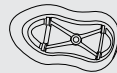

53 62 11 •

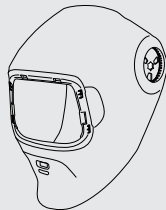
16 75 20
16 76 00
16 80 00
16 80 10
16 80 12

63 10 95



61 05 01 •

G5-01/03VC a G5-01/03TW		G5-01/03NC	
61 00 21 •	52 80 25 •	63 00 10 •	52 80 15
61 00 31 •	52 80 28 •		52 80 29
60 10 00 •	60 20 00 •	73 10 00	42 20 00
G5-01/03-Pasivní			
52 60 00 •	17 10 20 •	61 00 11 •	11 00 10 •
52 70 00 •	17 10 21 •		11 00 11 •
52 70 01 •	17 10 22 •		11 00 12 •
52 70 70 •	17 10 23 •		11 00 13 •
	17 10 24 •		
			12 60 00 •

Díl č.	Popis	Díl č.	Popis	Díl č.	Popis
11 00 10	• Pasivní svářecí filtr DIN 10 (90×110)	16 91 00	• Kápě černá/šedá	60 10 00	• Držák akumulátoru
11 00 11	• Pasivní svářecí filtr DIN 11 (90×110)	16 92 05	• Ochranná fólie pro pracovní světlo, balení po 5 kusech	63 10 95	• Skelet kukly G5-03 E, bez náhlavního kříže
11 00 12	• Pasivní svářecí filtr DIN 12 (90×110)	16 92 15	• Sada pracovního světla (světlo, kabel, držák s kabelem a akumulátorem)	60 20 00	• Akumulátor CR2450
11 00 13	• Pasivní svářecí filtr DIN 13 (90×110)	16 92 16	• Držák pracovního světla pro svářečskou kuklu pro akumulátor s přídatnými díly	61 00 11	• Pasivní svářecí filtr Speedglas sada G5-01/03 (DIN 11)
12 60 00	• Vnitřní ochranná fólie pro pasivní filtr	16 92 17	• Pracovní světlo	61 00 21	• Svářecí filtr Speedglas G5-01/03TW
17 10 20	• Zvětšovací sklo 1,0×	42 20 00	• Akumulátor CR2032 Lithium 3 V, balení po 2 kusech	61 00 31	• Svářecí filtr Speedglas G5-01/03VC
17 10 21	• Zvětšovací sklo 1,5×	52 60 00	• Vnější ochranná fólie (standardní), balení po 10 kusech	61 05 01	• Přední rámeček G5-01/03
17 10 22	• Zvětšovací sklo 2,0×	52 70 00	• Vnější ochranná fólie (poškrábání), balení po 10 kusech	63 00 10	• Svářecí filtr Speedglas G5-03NC
17 10 23	• Zvětšovací sklo 2,5×	52 70 01	• Vnější ochranná fólie (poškrábání +), balení po 10 kusech	70 50 20	• Náhlavní kříž s montážními díly a potní čelová páska
17 10 24	• Zvětšovací sklo 3,0×	52 70 70	• Vnější ochranná fólie (teplo), balení po 10 kusech	70 60 30	• Montážní díly (čepy) pro náhlavní kříž
16 40 05	• Ochrana uší a krku z kůže (3 části)	52 80 15	• Vnitřní ochranná fólie, balení po 5 kusech	73 10 00	• Držák akumulátoru
16 75 20	• Potní čelová páska, froté tkanina, fialová barva, balení po 2 kusech	52 80 28	• Vnitřní ochranná fólie s ošetřením proti zamražení	ACK081B	• Dobíjecí akumulátor
16 76 00	• Potní čelová páska, froté tkanina, balení po 20 kusech	52 80 29	• Vnitřní ochranná fólie s ošetřením proti zamražení, balení po 5 kusech	AL2AI/SP	• Nabíjecí kabel akumulátoru
16 80 00	• Potní čelová páska, kůže	53 62 10	• Polstrování pro náhlavní kříž G5-01/03		
16 80 10	• Potní čelová páska z fleecové bavlny (délka 24 cm), balení po 2 kusech	53 62 11	• Velká opěrka hlavy		
16 80 12	• Potní čelová páska z fleecové bavlny (délka 21 cm), balení po 2 kusech				
16 90 01	• Ochrana krku				
16 90 05	• Látková ochrana hlavy				