

Komponenty řetězových úvazků jakostní třídy 10 - Winner
 Ceník od 6. 2. 2018

AW

Standardní závěsná oka pro 1 a 2 - pramenné řetězové úvazky

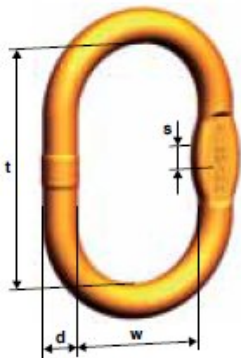

Označení	Rozměry v mm				Nosnost kg	Hmotnost kg	1-pram. úv. ø řetězu	2-pram. úv. ø řetězu	Cena Kč
	d	t	w	s					
AW 10	10	80	50	10	1400	0,14	5	5	107,-
AW 13	13	110	60	10	2300	0,34	6+7	6	176,-
AW 16	16	110	60	14	3500	0,53	8	7	220,-
AW 18	18	135	75	17	5000	0,86	10	8	296,-
AW 22	23	160	90	20	7600	1,6	13	10	498,-
AW 26	27	180	100	26	10000	2,46	16	13	666,-
AW 32	33	200	110	-	14000	4,14	19	16	1 221,-
AW 36	36	260	140	-	25100	6,22	22	19	1 718,-
AW 45	45	340	180	-	30800	12,82	26	22	3 175,-
AW 50	50	350	190	-	40000	16,55	32	26	4 942,-
AW 56	60	400	200	-	60000	27,01	-	32	9 475,-
AW 72	70	460	250	-	85000	45	-	-	27 470,-

MW

Zvětšená závěsná oka pro 1 a 2 - pramenné řetězové úvazky

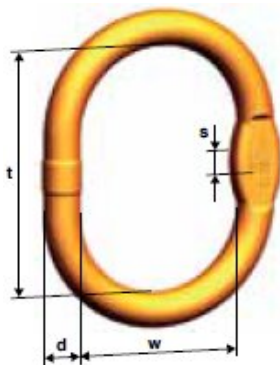

Označení	Rozměry v mm				Nosnost kg	Hmotnost kg	1-pram. úv. ø řetězu	2-pram. úv. ø řetězu	Cena Kč
	d	t	w	s					
MW 10	11	90	65	10	1400	0,22	5	5	146,-
MW 13	14	120	70	10	2300	0,44	6+7	6	215,-
MW 16	16	140	80	13	3200	0,67	8	7	281,-
MW 18	19	160	95	14	4200	1,09	10	8	362,-
MW 22	23	170	105	17	6700	1,69	13	10	528,-
MW 26	27	190	110	20	10100	2,65	16	13	775,-
MW 32	33	230	130	26	16000	4,78	19	16	1 458,-
MW 36	38	275	150	29	21200	7,48	22	19	2 511,-
MW 56	56	350	250	-	40000	21,98	32	26	9 284,-
SAW 32	33	540	250	26	10000	9,25	-	-	-
SAW 45	45	540	250	39	22500	18,7	-	-	-
SAW 60	60	800	320	55	31500	48,0	-	-	-

VW

Standardní závěsná oka pro 3 a 4 - pramenné řetězové úvazky

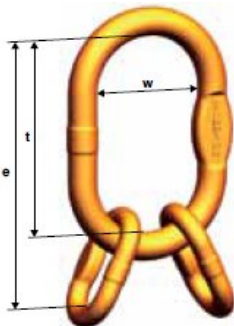

Označení	Rozměry v mm			Nosnost kg	Hmotnost kg	Cena Kč
	e	t	w			
VW 5	154	110	60	2300	0,52	426,-
VW 6	189	135	75	4200	1,26	594,-
VW 7-8	230	160	90	7600	2,32	872,-
VW 10	265	180	100	9600	3,68	1 332,-
VW 13	315	200	110	14000	6,46	2 372,-
VW 16	400	260	140	21200	10,06	2 945,-
VW 19-20	500	350	190	34100	22,87	7 679,-
VW 22	520	350	190	40000	24,79	8 490,-
VW 26	570	400	200	56000	37,75	13 965,-
VW 32	660	460	250	85000	66,6	34 172,-

Komponenty řetězových úvazků jakostní třídy 10 - Winner
 Ceník od 6. 2. 2018

VMW Zvětšená závěsná oka pro 3 a 4 - pramenné řetězové úvazky

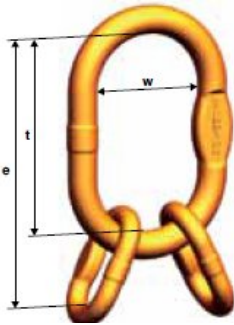

Označení	Rozměry v mm			Nosnost kg	Hmotnost kg	Cena Kč
	e	t	w			
VMW 6	214	160	95	4200	1,43	644,-
VMW 7-8	230	160	110	6600	2,41	946,-
VMW 10	275	190	110	10100	4,01	1 437,-
VMW 13	345	230	130	15700	6,90	2 438,-
VMW 16	415	275	150	21200	11,12	4 072,-
VMW 19-20	500	350	250	34100	28,08	10 084,-
VMW 22	520	350	250	40000	30,62	13 388,-

VLW 1 Speciální zvětšená závěsná oka pro 1 - pramenné řetězové úvazky

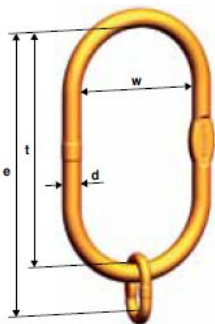

Označení	Rozměry v mm				Nosnost kg	Hmotnost kg	1-pram. úv. ø řetězu	Cena Kč
	d	t	w	e				
VLW 1-6/7/8	22	340	180	394	2500	3,4	6, 7, 8	1 677,-
VLW 1-10	27	340	180	410	4000	4,8	10	1 721,-
VLW 1-13	27	340	180	340	6700	4,4	13	1 548,-
VLW 1-16	33	340	180	340	10000	6,7	16	1 990,-
VLW 1-19/22	40	340	190	340	19000	10	19, 22	3 060,-

VLW 2 Speciální zvětšená závěsná oka pro 2, 3 a 4 - pramenné řetězové úvazky

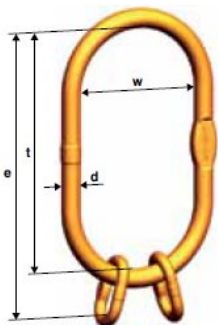

Označení	Rozměry v mm				Nosnost kg	Hmotnost kg	2-pram. úv. ø řetězu	3 a 4-pr. úv. ø řetězu	Cena Kč
	d	t	w	e					
VLW 2-6/7/8/4-6	22	340	180	394	3550	3,5	6, 7, 8	6	2 156,-
VLW 2-10/4-8	27	340	180	410	5600	5,1	10	8	2 253,-
VLW 2-13/4-10	33	340	180	425	9500	8	13	10	3 029,-
VLW 2-16/4-13	40	340	180	455	14000	12,3	16	13	4 021,-
VLW 2-19/4-16	40	340	180	480	21200	13,8	19	16	4 386,-

Komponenty řetězových úvazků jakostní třídy 10 - Winner
 Ceník od 6. 2. 2018

VSW 2/4 Speciální zvětšená závěsná oka šíře 220 mm pro 2, 3 a 4 - pramenné řetězové úvazky

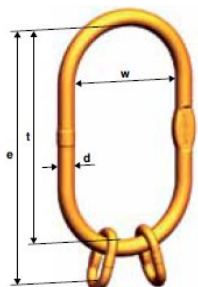

Označení	Rozměry v mm				Nosnost kg	Hmotnost kg	2-pram. úv. ø řetězu	3 a 4-pr. úv. ø řetězu	Cena Kč
	d	t	w	e					
VSW 2-10//4-8	30	430	220	515	5600	8,16	10	8	3 713,-
VSW 2-13//4-10	33	430	220	515	9500	9,66	13	10	4 529,-
VSW 2-16//4-13	36	430	220	545	14000	12,32	16	13	6 163,-
VSW 2-19/20//4-16	45	430	220	570	21200	19,54	19/20	16	8 752,-

VSAW 1 Speciální zvětšená závěsná oka šíře 250 mm pro 1 - pramenné řetězové úvazky

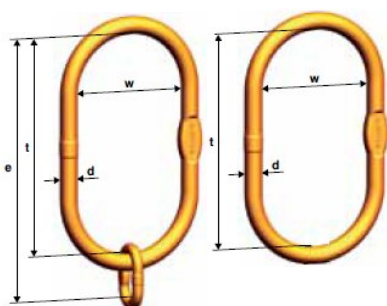

VSAW 1-10/13

VSAW 1

Označení	Rozměry v mm				Nosnost kg	Hmotnost kg	1-pram. úv. ø řetězu	Cena Kč
	d	t	w	e				
VSAW 1-10/13	33	500	250	585	10000	10	10, 13	6 875,-
VSAW 1-16	33	500	250	-	10000	9,3	16	6 717,-
VSAW 1-19	40	460	250	-	16000	13,1	19	12 197,-
VSAW 1-22	45	500	250	-	22400	17,8	22	12 848,-
VSAW 1-26	50	460	250	-	33600	21,0	26	16 963,-
VSAW 1-32	56	460	250	-	40000	26,1	32	26 585,-
VSAW 1-32 320	60	800	320	-	40000	48,0	32	36 125,-

VSAW 2 Speciální zvětšená závěsná oka šíře 250 mm pro 2, 3 a 4 - pramenné řetězové úvazky

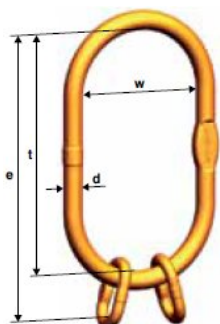

Označení	Rozměry v mm				Nosnost kg	Hmotnost kg	2-pram. úv. ø řetězu	3 a 4-pr. úv. ø řetězu	Cena Kč
	d	t	w	e					
VSAW 2-10/13/4-10	33	500	250	585	9500	10,7	10, 13	10	7 030,-
VSAW 2-16/4-13	40	460	250	575	14000	15,5	16	13	7 189,-
VSAW 2-19/20/4-16	45	500	250	640	21200	21,7	19, 20	16	13 377,-
VSAW 2-22/4-19/20	50	460	250	610	30000	27,3	22	20	13 989,-
VSAW 2-26/4-22	56	460	250	610	40000	34,3	26	22	19 342,-
VSAW 2-26/4-22/320	60	800	320	950	40000	54,3	26	22	39 040,-

Komponenty řetězových úvazků jakostní třídy 10 - Winner

Ceník od 6. 2. 2018

BW

Přechodový článek

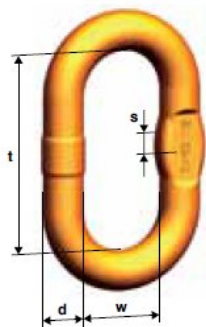

Označení	Rozměry v mm				Nosnost kg	Hmotnost kg	Cena Kč
	d	t	w	s			
BW 7	7	36	16	7	1000	0,03	102,-
BW 9	9	44	20	-	1900	0,07	91,-
BW 10	10	44	20	-	2500	0,09	110,-
BW 13	13	54	25	10	4000	0,17	134,-
BW 16	17	70	34	14	6700	0,36	176,-
BW 20	20	85	40	-	10000	0,68	256,-
BW 22	23	115	50	17	12500	1,16	442,-
BW 26	27	140	65	20	16200	1,92	602,-
BW 32	33	150	70	26	26500	3,16	1 142,-
BW 36	36	170	75	-	31000	4,12	1 404,-
BW 40	40	170	80	-	40400	5,37	2 029,-
BW 50	50	200	100	-	64000	10,8	4 646,-

VXKW 1

Standardní zkracovací hlavy pro 1-pramenné řetězové úvazky

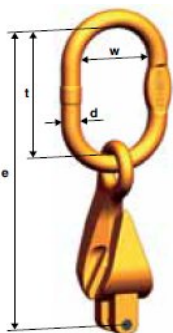

Označení	Rozměry v mm				Nosnost kg	Hmotnost kg	Cena Kč
	d	t	w	e			
VXKW 1-6	13	110	60	194	1400	0,64	832,-
VXKW 1-8	16	110	60	232	2500	1,16	880,-
VXKW 1-10	18	135	75	294	4000	2,11	1 154,-
VXKW 1-13	23	160	90	363	6700	4,30	2 297,-
VXKW 1-16	27	180	100	413	10000	7,26	3 622,-

VXKW 2

Standardní zkracovací hlavy pro 2-pramenné řetězové úvazky

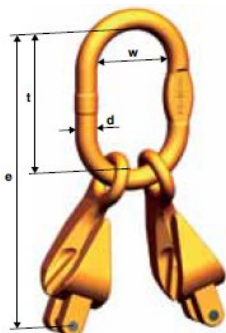

Označení	Rozměry v mm				Nosnost kg	Hmotnost kg	Cena Kč
	d	t	w	e			
VXKW 2-6	13	110	60	194	2000	0,94	1 124,-
VXKW 2-8	18	135	75	257	3550	2,12	1 800,-
VXKW 2-10	23	160	90	319	5600	4,1	2 367,-
VXKW 2-13	27	180	100	383	9500	7,86	4 588,-
VXKW 2-16	33	200	110	433	14000	13,74	7 781,-

Komponenty řetězových úvazků jakostní třídy 10 - Winner
 Ceník od 6. 2. 2018

VXKW 4 Standardní zkracovací hlavy pro 3 a 4-pramenné řetězové úvazky

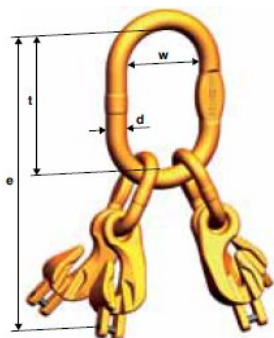

Označení	Rozměry v mm				Nosnost kg	Hmotnost kg	Cena Kč
	d	t	w	e			
VXKW 4-6	18	135	75	273	3000	2,4	2 627,-
VXKW 4-8	23	160	90	352	5300	4,84	4 234,-
VXKW 4-10	27	180	100	424	8000	8,82	5 660,-
VXKW 4-13	33	200	110	518	14000	17,26	10 497,-
VXKW 4-16	36	260	140	633	21200	29,26	14 454,-

LXKW 1 Zvětšené zkracovací hlavy pro 1-pramenné řetězové úvazky

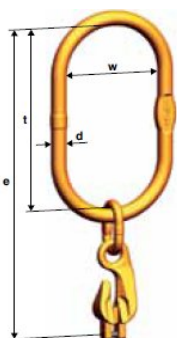

Označení	Rozměry v mm				Nosnost kg	Hmotnost kg	Cena Kč
	d	t	w	e			
LXKW 1-6	23	340	180	478	1400	3,7	2 516,-
LXKW 1-8	23	340	180	516	2500	4	2 668,-
LXKW 1-10	27	340	180	569	4000	6	3 996,-
LXKW 1-13	27	340	180	629	6700	7,8	4 172,-
LXKW 1-16	33	340	180	688	10000	12,7	6 338,-

LXKW 2 Zvětšené zkracovací hlavy pro 2-pramenné řetězové úvazky

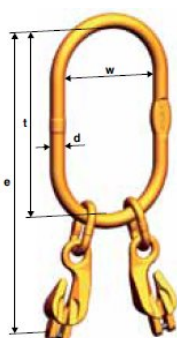

Označení	Rozměry v mm				Nosnost kg	Hmotnost kg	Cena Kč
	d	t	w	e			
LXKW 2-6	23	340	180	478	2000	4,14	3 109,-
LXKW 2-8	23	340	180	516	3550	4,8	3 338,-
LXKW 2-10	27	340	180	569	5600	7,6	4 488,-
LXKW 2-13	33	340	180	629	9500	13,5	7 124,-
LXKW 2-16	40	340	180	688	14000	21,9	11 646,-

Komponenty řetězových úvazků jakostní třídy 10 - Winner
 Ceník od 6. 2. 2018

LXKW 4 Zvětšené zkracovací hlavy pro 3 a 4-pramenné řetězové úvazky

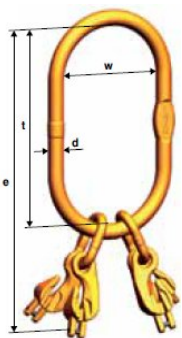

Označení	Rozměry v mm				Nosnost kg	Hmotnost kg	Cena Kč
	d	t	w	e			
LXKW 4-6	23	340	180	478	3000	2,4	3 744,-
LXKW 4-8	27	340	180	532	5300	4,84	5 183,-
LXKW 4-10	33	340	180	584	8000	8,82	8 647,-
LXKW 4-13	40	340	180	659	14000	17,26	14 593,-
LXKW 4-16	40	340	180	713	21200	29,26	16 670,-

WIN Vysokopevnostní řetězy WINNER jakostní třídy 10

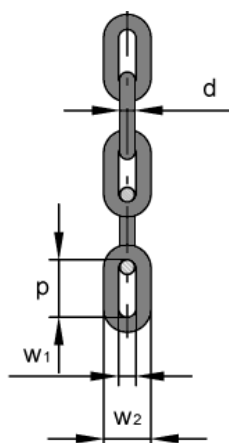

Označení řetězu	Průměr řetězu Ø d mm	Rozteč p mm	Vnitřní šíře W1 mm	Vnější šíře W2 mm	Hmotnost kg/m	Nosnost kg	Cena Kč/m
WIN 5	5	16	8	19	0,61	1000	127,-
WIN 6	6	18	9	22	0,89	1400	198,-
WIN 7	7	21	10	25	1,2	1900	260,-
WIN 8	8	24	11	29	1,57	2500	290,-
WIN 10	10	30	14	36	2,46	4000	373,-
WIN 13	13	39	18	47	4,18	6700	661,-
WIN 16	16	48	22	58	6,28	10000	988,-
WIN 19	19	57	27	69	8,9	14000	1 617,-
WIN 22	22	66	30	79	11,88	19000	2 830,-
WIN 26	26	78	35	94	16,18	26500	5 029,-
WIN 32	32	96	43	115	24,1	40000	6 213,-

CW Řetězová spojka

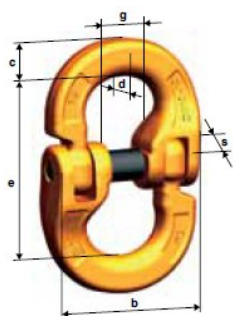

Označení	Rozměry v mm						Nosnost kg	Hmotnost kg	Cena Kč
	e	c	s	d	b	g			
CW 6	44,4	7,8	11	7,6	39	14,1	1400	0,06	229,-
CW 8	61,5	11,5	15	10	53	18,35	2500	0,18	267,-
CW 10	72	12,6	17,8	12,6	63	23	4000	0,33	307,-
CW 13	88	19	22	16,7	79	27,6	6700	0,7	432,-
CW 16	103	21	29	21	106	33	10000	1,14	882,-
CW 19-20	115	29,5	34,8	24,5	118	41,7	16000	2,14	1 345,-
CW 22	135	29	38	27	146,5	48	19000	3,21	1 896,-
CW 26	170	35	45	31	159	59	26500	6,2	3 458,-
CW 32	206	47	56	35	216	80	40000	11,2	6 014,-

Komponenty řetězových úvazků jakostní třídy 10 - Winner
 Ceník od 6. 2. 2018

CARW Řetězová spojka pro připojení textilních popruhů

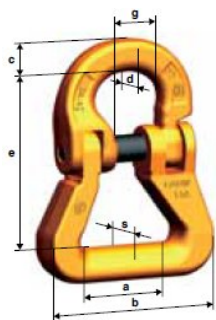

Označení	Rozměry v mm							Nosnost kg	Hmotnost kg	Cena Kč
	a	e	c	d	b	s	g			
CARW 8	29	66	11,5	10	65	18	18,35	2500	0,3	470,-
CARW 10	40	81	12,6	12,6	82	21	23	4000	0,5	603,-
CARW 13	50	104	19	16,7	100	27,5	27,6	6700	1,1	825,-
CARW 16	46,5	112,5	21	21	110	40	33	10000	2	1 480,-
CARW 22	109	177,5	29	27	215	59	48	19000	6,5	2 993,-

KHSW Závěsný hák s vidlicí a pojistkou

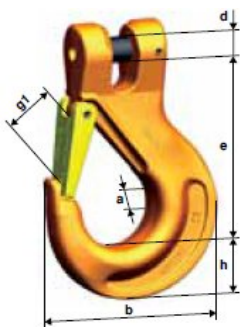

Označení	Rozměry v mm						Nosnost kg	Hmotnost kg	Cena Kč
	e	h	a	d	g1	b			
KHSW 6	69	20	15	7,4	19	66	1400	0,2	296,-
KHSW 8	94,5	28	19	10	27	90	2500	0,6	396,-
KHSW 10	109	33	25	12,5	30	108	4000	1,1	576,-
KHSW 13	136	40	34	16	38	131	6700	2	952,-
KHSW 16	155	49	37	20	46	153	10000	3,48	1 661,-
KHSW 19-20	183,5	53	46	24	53	177	16000	5,0	3 087,-
KHSW 22	213,5	62	50	27	68	196	19000	12,1	4 848,-

HSW Závěsný hák s okem a pojistkou

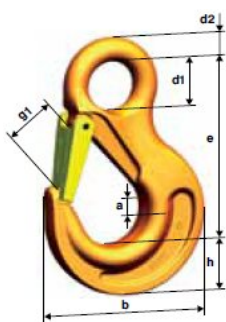

Označení	Rozměry v mm							Nosnost kg	Hmotnost kg	Cena Kč
	e	h	a	d1	d2	g1	b			
HSW 5/6	84,5	21	16,5	20	10	19	68	1400	0,2	235,-
HSW 7/8	106	27	19	25	11	26	88	2500	0,5	301,-
HSW 10	131	33	26	34	16	31	108,5	4000	1,1	429,-
HSW 13	164	43,5	33	43	19	39	133,7	6700	2	756,-
HSW 16	182,5	50	40	50	24,5	45	154,6	10000	3,5	1 339,-
HSW 19-20	205	55	48	55	27	53	177,5	16000	4,7	2 353,-
HSW 22	225	62	50	60	29	62	196	19000	7,3	3 444,-
HSW 26	257	75	60	70	35	73	236	26500	12,0	6 264,-
HSW 32	299	97	82	66	45	87	291	40000	27,5	11 605,-

Komponenty řetězových úvazků jakostní třídy 10 - Winner
 Ceník od 6. 2. 2018

FW Závěsný slévárenský hák s okem

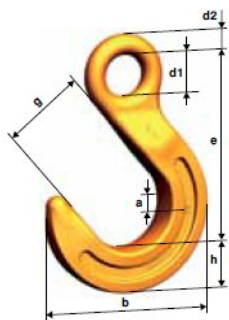

Označení	Rozměry v mm							Nosnost kg	Hmotnost kg	Cena Kč
	e	h	a	d1	d2	g	b			
FW 8	131	29	25	24	11	64	118	2500	0,92	519,-
FW 10	158	35	32	31	14	76	143	4000	1,77	727,-
FW 13	190	42	40	39	17	89	170	6700	2,82	1 148,-
FW 16	224	50	46	47	22	102	200	10000	5,03	1 720,-
FW 19-20	260	61	54	56	28	114	231	16000	7,6	3 070,-

KFW Závěsný slévárenský hák s vidlicí

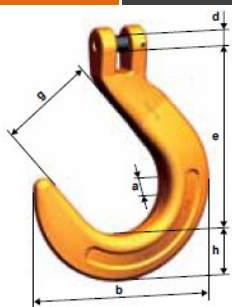

Označení	Rozměry v mm						Nosnost kg	Hmotnost kg	Cena Kč
	e	h	a	g	d	b			
KFW 8	120	29	25	64	10	118	2500	1,00	789,-
KFW 10	140	35	32	76	12,5	143	4000	1,78	1 123,-
KFW 13	169,5	42	40	89	16	170	6700	2,96	1 674,-

LHW Bezpečnostní hák s okem

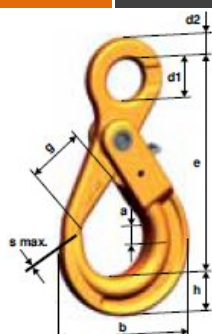

Označení	Rozměry v mm							Nosnost kg	Hmotnost kg	Cena Kč
	e	h	a	b	d1	d2	g			
LHW 6	110	20	16	71	21	11	28	1400	0,5	755,-
LHW 8	136	26	20	88	27	12	34	2500	0,9	774,-
LHW 10	169	30	25	107	34,5	15	45	4000	1,5	1 110,-
LHW 13	205	40	34	138	40	20	52	6700	2,7	1 849,-
LHW 16	251	50	35	168	50	27	60	10000	5,7	3 284,-
LHW 19-20	290	62	50	194	60	30	70	16000	7,9	5 992,-
LHW 22	322	65	52	211	70	32	81	19000	11,2	7 581,-

Komponenty řetězových úvazků jakostní třídy 10 - Winner
 Ceník od 6. 2. 2018

KLHW Bezpečnostní hák s vidlicí

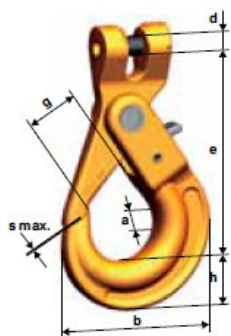

Označení	Rozměry v mm						Nosnost kg	Hmotnost kg	Cena Kč
	e	h	a	g	d	g			
KLHW 6	94	20	16	71	7,5	28	1400	0,5	803,-
KLHW 8	123	26	20	88	10	34	2500	0,9	971,-
KLHW 10	144	30	25	107	13	45	4000	1,6	1 221,-
KLHW 13	180	40	34	138	16	52	6700	2,9	2 054,-
KLHW 16	217	50	35	168	21	60	10000	5,8	3 780,-
KLHW 19/20	259	62	50	194	24	70	16000	9,9	6 039,-
KLHW 22	286	65	52	211	27	81	19000	12,8	8 797,-
KLHW 26	338	79	61	253	33	100	26500	20,5	15 404,-

WLHW Bezpečnostní otočný hák s kluzným ložiskem

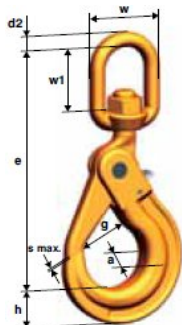

Označení	Rozměry v mm							Nosnost kg	Hmotnost kg	Cena Kč
	e	h	a	w	w1	d2	g			
WLHW 6	160	20	17	35	35	13	28	1400	0,6	1 774,-
WLHW 8	181	26	20	35	35	13	34	2500	1,1	1 838,-
WLHW 10	218	30	29	42	40	16	45	4000	2,0	2 195,-
WLHW 13	269	40	35	49	47	20	52	6700	4,0	3 647,-
WLHW 16	319	50	41	60	60	24	60	10000	6,8	6 161,-

WLHBW Bezpečnostní otočný hák s kuličkovým ložiskem (otáčení pod zatížením)

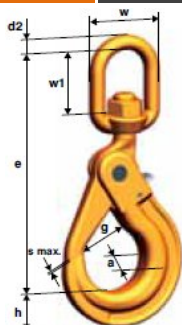

Označení	Rozměry v mm							Nosnost kg	Hmotnost kg	Cena Kč
	e	h	a	w	w1	d2	g			
WLHBW 6	160	20	17	35	35	13	28	1400	0,6	2 173,-
WLHBW 8	181	26	20	35	35	13	34	2500	1,1	2 467,-
WLHBW 10	218	30	29	42	40	16	45	4000	2,0	3 056,-
WLHBW 13	269	40	35	49	47	20	52	6700	4,0	4 745,-
WLHBW 16	319	50	41	60	60	24	60	10000	6,8	7 808,-

Komponenty řetězových úvazků jakostní třídy 10 - Winner
 Ceník od 6. 2. 2018

WSBW Otočný hák s kuličkovým ložiskem (otáčení pod zatížením)

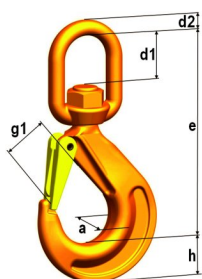

Označení	Rozměry v mm						Nosnost kg	Hmotnost kg	Cena Kč
	e	h	a	d1	d2	g1			
WSBW 7/8	153	28	19	35	13	26	2500	0,85	1 386,-
WSBW 10	185	33	25	41	16	30	4000	1,56	2 181,-
WSBW 13	221	40	30	47	20	38	6700	2,71	3 262,-

BKHSW Zvětšený závěsný hák s vidlicí

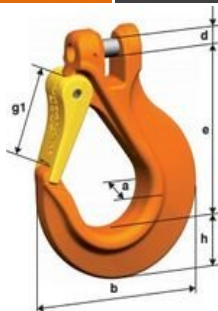

Označení	Rozměry v mm						Nosnost kg	Hmotnost kg	Cena Kč
	e	h	a	d	g1	b			
BKHSW 8	93	27	25	10	32	98	2500	1,01	781,-
BKHSW 10	111	33	30	12,50	38	119	4000	1,57	1 075,-

KPW Zkracovací hák s vidlicí

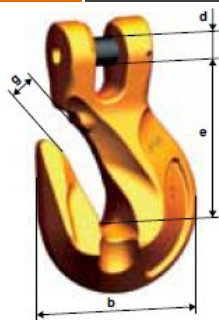

Označení	Rozměry v mm				Nosnost kg	Hmotnost kg	Cena Kč
	e	b	d	g			
KPW 6	45	47,4	7,4	8	1400	0,19	267,-
KPW 8	60,5	58	10	10,5	2500	0,38	285,-
KPW 10	76	76	12,5	13	4000	0,85	473,-
KPW 13	104	101	16	17	6700	1,9	879,-
KPW 16	107	122	20	19	10000	3,6	1 390,-
KPW 19-20	141	150	24	23,6	16000	6,15	2 170,-
KPW 22	158	165	27,5	26	19000	9	3 222,-

Komponenty řetězových úvazků jakostní třídy 10 - Winner
 Ceník od 6. 2. 2018

PW Zkracovací hák s okem

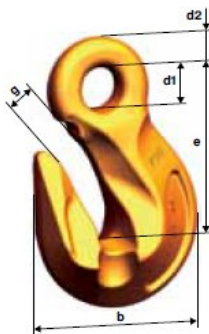

Označení	Rozměry v mm					Nosnost kg	Hmotnost kg	Cena Kč
	e	b	d1	d2	g			
PW 6	51	47,4	12	8,5	8	1400	0,18	154,-
PW 8	70,5	58	20	11,5	10,5	2500	0,4	179,-
PW 10	88	76	22	15	13	4000	0,9	326,-
PW 13	113	101	26	18	17	6700	1,8	663,-
PW 16	129	118	32	23	19	10000	3,6	972,-
PW 19-20	151	150	36	27	23,6	16000	6,15	1 525,-
PW 22	170	165	42	29	26	19000	8,27	2 672,-
PW 26	201	195	50	36,6	30,7	26500	13,6	10 387,-
PW 32	243	242	60	43	38	40000	25	14 920,-

PSW Zkracovací hák s okem a pojistkou

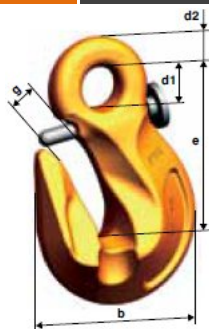

Označení	Rozměry v mm					Nosnost kg	Hmotnost kg	Cena Kč
	e	b	d1	d2	g			
PSW 8	70,5	58	20	11,5	10,5	2500	0,4	350,-
PSW 10	88	76	22	15	13	4000	0,9	500,-
PSW 13	113	101	26	18	17	6700	1,8	955,-
PSW 16	129	118	32	23	19	10000	3,6	1 384,-

XKW Zkracovací hák s okem a vidlicí

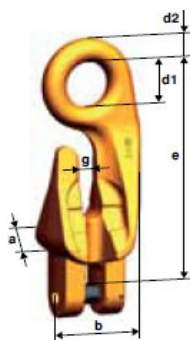

Označení	Rozměry v mm						Nosnost kg	Hmotnost kg	Cena Kč
	e	b	a	d1	d2	g			
XKW 6	84	36,5	28,5	18	9	7	1400	0,3	475,-
XKW 8	122	53	39	24	12	9	2500	0,63	766,-
XKW 10	159	69,5	50	31	14	13	4000	1,25	921,-
XKW 13	203	92	64	37	18	15	6700	2,7	1 569,-
XKW 16	233	102	80	48	24	18	10000	4,8	2 801,-

Komponenty řetězových úvazků jakostní třídy 10 - Winner
 Ceník od 6. 2. 2018

KOW Montovaný spojovací zavěšovací článek

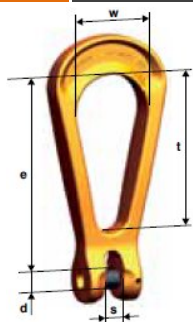

Označení	Rozměry v mm					Nosnost kg	Hmotnost kg	Cena Kč
	e	t	w	d	s			
KOW 7	92	70	34	9	9	1900	0,28	403,-
KOW 8	91	70	34	10	9	2500	0,30	420,-
KOW 10	128	102	50	13	12	4000	0,70	645,-
KOW 13	169	136	66	16	15	6700	1,40	910,-
KOW 16	214	172	83	20	18	10000	2,74	1 811,-

KSCHW Spojovací závěsný třmen s vidlicí

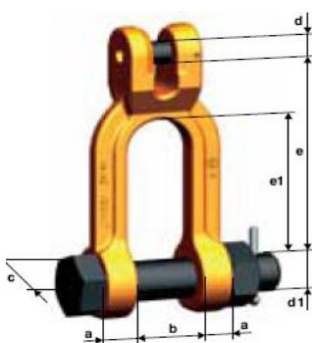

Označení	Rozměry v mm							Nosnost kg	Hmotnost kg	Cena Kč
	e	e1	b	a	d	c	d1			
KSCHW 8	76	54	26	12	10	31	16	2500	0,49	1 163,-
KSCHW 10	105	76	32	16	12,5	39	20	4000	0,95	1 287,-
KSCHW 13	113	77	42	21	16	50	24	6700	1,89	2 270,-

AGWW Vyvažovací segment (vahadlo)

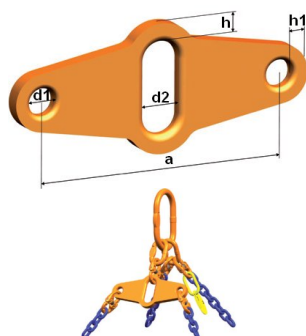

Označení	Rozměry v mm					Connex CW	Nosnost kg		Hmotnost kg	Cena Kč
	a	d1	d2	h	h1		0° - 45°	45° - 60°		
AGWW 5/6	148	16	22	11	9	CW 8	2000	1400	0,54	1 910,-
AGWW 7/8	210	22	25	15,5	14	CW 10	3550	2500	1,75	2 442,-
AGWW 10	180	25	32	23	15,5	CW 13	5600	4000	1,56	2 940,-
AGWW 13	240	32	40	27	20	CW 16	9500	6700	3,60	3 452,-
AGWW 16	300	40	50	32	25	CW 19/20	14000	10000	7,18	6 648,-
AGWW 19/20	390	50	70	45	30	CW 32	20000	14000	13,20	12 353,-
AGWW 22	350	60	70	50	35	CW 32	26500	19000	14,70	13 694,-
AGWW 26	400	70	75	60	40		37500	26500	28,80	19 558,-

Komponenty řetězových úvazků jakostní třídy 10 - Winner

Ceník od 6. 2. 2018

SFGW

Pojistný komplet



Označení	Pro háky typu	Cena Kč
SFGW 5-6	HSW 5/6, KHSW 5/6	118,-
SFGW 7-8	HSW 7/8, KHSW 7, KHSW 8, WS 7/8, EHS 7/8	129,-
SFGW 10	HSW 10, KHSW 10, WS 10, EHS 10	143,-
SFGW 13	HSW 13, KHSW 13, WS 13, EHS 13	226,-
SFGW 16	HSW 16, KHSW 16	285,-
SFGW 19-20	HSW 19/20, KHSW 19/20	368,-
SFGW 22	HSW 22, KHSW 22	423,-
SFGW 26-32	HSW 26, HSW 32, HS 32	655,-

VLHW

Pojistný komplet



Označení	Pro háky typu	Cena Kč
VLHW 5/6	LHW 5/6, KLHW 5/6, WLH(B)W 6	232,-
VLHW 7/8	LHW 7/8, KLHW 7, KLHW 8, WLH(B)W 7/8	268,-
VLHW 10	LHW 10, KLHW 10, WLH(B)W 10	314,-
VLHW 13	LHW 13, KLHW 13, WLH(B)W 13	342,-
VLHW 16	LHW 16, KLHW 16, WLH(B)W 16	544,-
VLHW 19/20/22/26	LHW 19/20, LHW 22, KLHW 19/20, KLHW 22, KLHW 26	638,-

TK WIN

Identifikační štítky



Označení	Cena Kč
Pro jednoramenné řetězové úvazky WINNER, včetně kroužku	126,-
Pro vícepramenné řetězové úvazky WINNER, včetně kroužku	126,-